

Date d'édition : 02.05.2026

Ref : 73150

**Démarrateur étoile triangle avec relais temporisé pour le démarrage de moteurs triphasés**

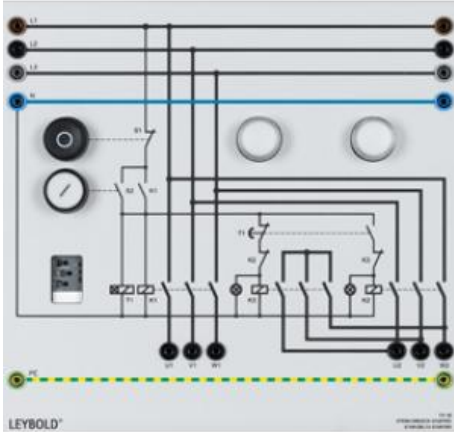

Contacteur avec relais temporisé.

Pour le démarrage de moteurs triphasés d'une puissance allant jusqu'à environ 1,5 kW.

Les mises en circuit et hors circuit se font par deux poussoirs I et 0.

Le passage du couplage étoile au couplage triangle se fait automatiquement après écoulement du retard sélectionné.

Deux voyants lumineux affichent l'état de service momentané.

Pouvoir de coupure: 1,5 kW

Temporisation: 0,3...30 s

Tension d'alimentation: 3 x 400 V CA